



# Krilno podizna Berry vrata

Najprodavanija garažna vrata u Europi

**HÖRMANN**



### Ekskluzivno oblikovanje vrata

S motivom 905 oblikujete vlastita garažna vrata prema svojim željama i osobnom arhitektonskom stilu. Konstrukcija čeličnog okvira predviđena za ugradnju na licu mjesta omogućuje Vam solidnu tehničku podlogu na kojoj možete graditi. Vaš osobni ukus odlučuje o vrsti punjenja. Tako se garažna vrata gotovo nevidljivo integriraju u fasadu.

Motivi 902 i 905 dolaze i s praktičnim prolaznim vratima, kako bi jednostavno mogli dohvatiti nešto iz garaže bez da u potpunosti otvarate garažna vrata.

◀ Motiv 905 s punjenjem na licu mjesta

◀ Motiv 902 sivi ton boje prozora RAL 7040 s prolaznim vratima

▼ Motiv 914, prometno bijela RAL 9016



### Boje prema odabiru

Čelična vrata s plastificiranim površinama u boji. Pocinčana vrata i vratna krila otporna su na sve vremenske utjecaje i koroziju. Čelični motivi dostupni su u standardnoj, posebno isplativoj, prometno bijeloj boji, te u 7 preporučenih boja po istoj cijeni kao i u preko 200 boja iz široke RAL palete boja.

### Vrata za zajedničke garaže

Krilo podizna Berry vrata prikladna su i za sigurno zatvaranje pojedinačnih mjesta u zajedničkim garažama. Ventilacijski otvori (oko 30 % ukupne površine vrata) omogućuju optimalno prozračivanje.

## Čelična vrata

Motiv	902	905	914
Prometno bijela boja RAL 9016, 7 preporučenih boja, RAL prema odabiru	•		•
Dostupna su i s prolaznim i bočnim vratima	•	•	
Optimalne za podzemne i zajedničke garaže			•
Širina maks. (mm)	3250 (5000*)	3000 (5000*)	3000
Visina maks. (mm)	2750	2500	2750

\* kao krilno podizna vrata N500 motiv 405 ili 402,  
daljnje informacije možete pronaći u brošuri Vrata za skupne garaže



### 1 Zaštita od priklještenja

Fleksibilne letvice od plastike koje se nalaze između vratnog krila i okvira (ne dolazi do dodira čelik na čelik) kao i dodatne zaštitne kapice i ručke zaslužne su za zaštitu od prignječenja.

Hörmann patent



### 2 Sustav zaštite s više opruga

Ukoliko se jedna opruga slučajno potrga, vrata osiguravaju ostale opruge. Razmak između navoja opruga tako je mali da između njih ne mogu dospjeti ni dječji prsti.

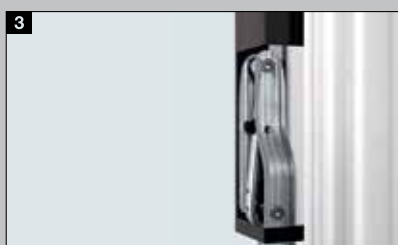

### 3 Udobno zatvaranje

Vrata se prilikom zatvaranja samostalno privlače posebno oblikovanim mehanizmom.



### 4 Protuprovalno zaključavanje jedinstvenom bravom s uskočnikom

Kod ovog načina zatvaranja se kutovi vratnih krila fiksiraju na okvir, pa nije moguće podizanje. Vrata možete zaključavati prema gore uz pomoć dodatne opreme za zaključavanje.

Hörmann patent

## Raspon veličine N 80

2750						
2625						
2500						
2375						
2250						
2125						
2000						
1875						
	2000	2250	2500	2625	3000	3250
	Širina vrata (BRB)					

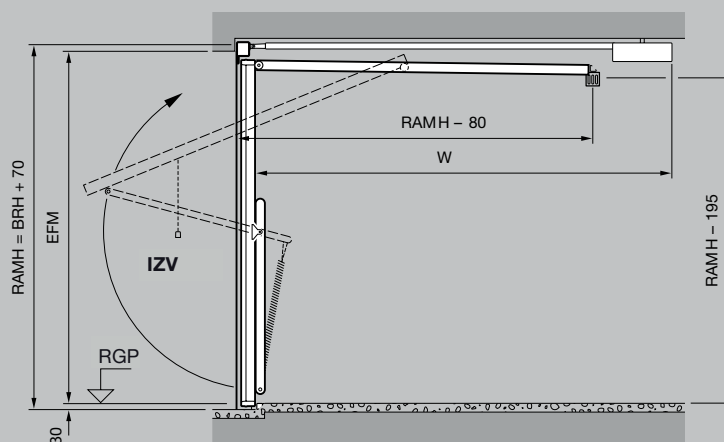

## Standardne dimenzije N 80 za pojedinačne garaže

Mjere po narudžbi		Vanjska mjera okvira		Svijetla mjera prolaza**		Ugradnja iza otvora			Ugradnja u otvor		
BRB	BRH	RAMB	RAMH	LDB	LDH	EFM širina (EBB)	×	EFM visina (EBH)	FM širina	×	FM visina
2250	1920	2355	1990	2110	1800	2250 (2215 - 2340)	×	1920 (1890 - 1950)	2375	×	1970
	2000	2355	2070	2110	1880	2250 (2215 - 2340)	×	2000 (1970 - 2030)	2375	×	2050
	2075	2355	2145	2110	1955	2250 (2215 - 2340)	×	2075 (2045 - 2105)	2375	×	2125
	2125	2355	2195	2110	2005	2250 (2215 - 2340)	×	2125 (2095 - 2155)	2375	×	2175
2375	1920	2480	1990	2235	1800	2375 (2340 - 2465)	×	1920 (1890 - 1950)	2500	×	1970
	2000	2480	2070	2235	1880	2375 (2340 - 2465)	×	2000 (1970 - 2030)	2500	×	2050
	2075	2480	2145	2235	1955	2375 (2340 - 2465)	×	2075 (2045 - 2105)	2500	×	2125
	2125	2480	2195	2235	2005	2375 (2340 - 2465)	×	2125 (2095 - 2155)	2500	×	2175
	2250	2480	2320	2235	2130	2375 (2340 - 2465)	×	2250 (2220 - 2280)	2500	×	2300
	2375	2480	2445	2235	2255	2375 (2340 - 2465)	×	2375 (2345 - 2405)	2500	×	2425
2500	1920	2605	1990	2360	1800	2500 (2465 - 2590)	×	1920 (1890 - 1950)	2625	×	1970
	2000	2605	2070	2360	1880	2500 (2465 - 2590)	×	2000 (1970 - 2030)	2625	×	2050
	2075	2605	2145	2360	1955	2500 (2465 - 2590)	×	2075 (2045 - 2105)	2625	×	2125
	2125	2605	2195	2360	2005	2500 (2465 - 2590)	×	2125 (2095 - 2155)	2625	×	2175
	2250	2605	2320	2360	2130	2500 (2465 - 2590)	×	2250 (2220 - 2280)	2625	×	2300
	2375	2605	2445	2360	2255	2500 (2465 - 2590)	×	2375 (2345 - 2405)	2625	×	2425
	2500	2605	2570	2360	2380	2500 (2465 - 2590)	×	2500 (2470 - 2530)	2625	×	2550
	2750	2605	2820	2360	2630	2500 (2465 - 2590)	×	2750 (2720 - 2780)	2625	×	2800
2625	2125	2730	2195	2485	2005	2625 (2590 - 2715)	×	2125 (2095 - 2155)	2750	×	2175
	2000	2855	2070	2610	1880	2750 (2715 - 2840)	×	2000 (1970 - 2030)	2875	×	2050
2750	2125	2855	2195	2610	2005	2750 (2715 - 2840)	×	2125 (2095 - 2155)	2875	×	2175
	2000	3105	2070	2860	1880	3000 (2965 - 3090)	×	2000 (1970 - 2030)	3125	×	2050
3000	2125	3105	2195	2860	2005	3000 (2965 - 3090)	×	2125 (2095 - 2155)	3125	×	2175

Krilno podizna vrata Berry N500 do 5000 mm širine i daljnje motive za vrata pronaći ćete u brošuri Dvostruka garažna vrata i vrata za skupne garaže

## Vrsta vrata N 80 za pojedinačne garaže

Horizontalni presjek ugradnja iza otvora

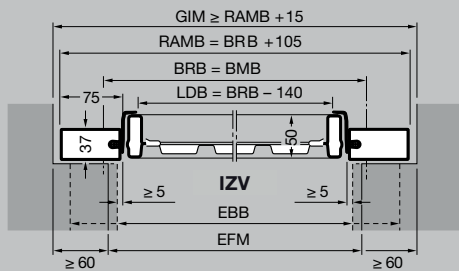

Vertikalni presjek vrata s donjim nosačem

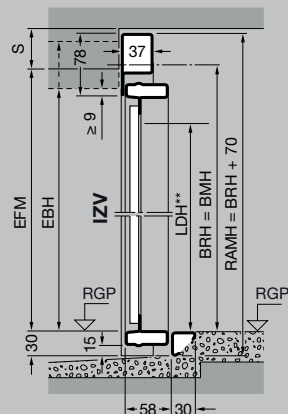

Vertikalni presjek vrata bez donjeg nosača

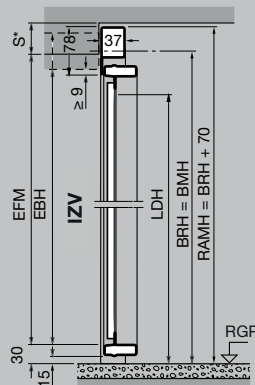

Horizontalni presjek ugradnja u otvor

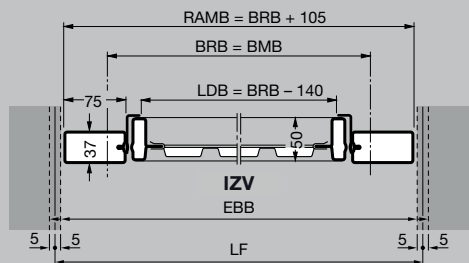

Vertikalni presjek vrata s donjim nosačem

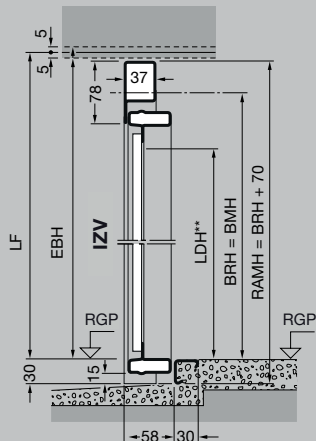

Vertikalni presjek vrata bez donjeg nosača

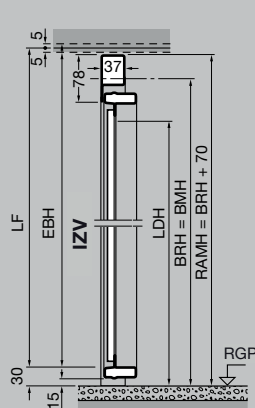

## Tumačenja

BMB	Širina po narudžbi
BMH	Visina po narudžbi
BRB	Okvirna građevinska mjera širina
BRH	Okvirna građevinska mjera visina
RAMB	Vanjska mjera okvira širina
RAMH	Vanjska mjera okvira visina
LDB	Svijetla mjera prolaza širina
LDH	Svijetla visina prolaza
GIM	Unutarnja dimenzija garaže
EFM	Preporučena dimenzija izrade
LF	Svijetla gotova mjera
FM	Dimenzije izrade
EBB	Ugradbeno područje širina
EBH	Ugradbeno područje visina
RGP	Rub gotovog poda
IZV	Izvana
W	Ukupna duljina pogona ProMatic / SupraMatic

3200 mm do visine vrata  
2500 mm

3450 mm do visine vrata  
2750 mm

S Potreban nadvoj s čeličnom ispunom ≥ 50 mm  
Motiv 905, 941 ≥ 65 mm s drvenom ispunom ≥ 65 mm

### Vrata s moderniziranom maskom

U širini je dozvoljeno odstupanje od maks. 10 mm ispod dimenzije ugradnje. Po visini je dozvoljeno odstupanje dimenzije ugradnje s donjim nosačem za maks. 10 mm. Kod vrata s prolaznim podom (dovratnik na RGP) potrebno je dodati još 30 mm na mjeru ugradnje.

### Molimo obratite pažnju na sljedeće:

- \* Ovisno o motivu vrata
- \*\* LDH za vrata s donji nosačem

## Standardne veličine F80 za gotove garaže\*

Mjere po narudžbi		Vanjska mjera okvira		Svijetla mjera prolaza**		Svijetla gotova mjera* (mjesto ugradnje)		
BRB	BRH	RAMB	RAMH	LDB	LDH	širina	x	visina
2325	1905	2459	2008	2185	1785	2399 – 2439	x	1948 – 1968
2350	1935	2484	2038	2210	1815	2424 – 2464	x	1978 – 1998
2375	2045	2509	2148	2235	1925	2449 – 2489	x	2088 – 2108
2375	2075	2509	2178	2235	1955	2449 – 2489	x	2118 – 2138
2425	2075	2559	2178	2285	1955	2499 – 2539	x	2118 – 2138
2455	1905	2589	2008	2315	1785	2529 – 2569	x	1948 – 1968
2480	1935	2614	2038	2340	1815	2554 – 2594	x	1978 – 1998
2485	2045	2619	2148	2345	1925	2559 – 2599	x	2088 – 2108
2500	2075	2634	2178	2360	1955	2574 – 2614	x	2118 – 2138
2500	2100	2634	2203	2360	1980	2574 – 2614	x	2143 – 2163
2560	2125	2694	2228	2420	2005	2634 – 2674	x	2168 – 2188
2570	2125	2704	2228	2430	2005	2644 – 2684	x	2168 – 2138
2590	2075	2724	2178	2450	1955	2664 – 2704	x	2118 – 2138
2590	2125	2724	2228	2450	2005	2664 – 2704	x	2168 – 2188
2705	2125	2839	2228	2565	2005	2779 – 2819	x	2168 – 2188
2715	2075	2849	2178	2575	1955	2789 – 2829	x	2118 – 2138
2720	2200	2854	2303	2580	2080	2794 – 2834	x	2243 – 2263
2730	2125	2864	2228	2590	2005	2804 – 2844	x	2168 – 2188

### Raspored sidra

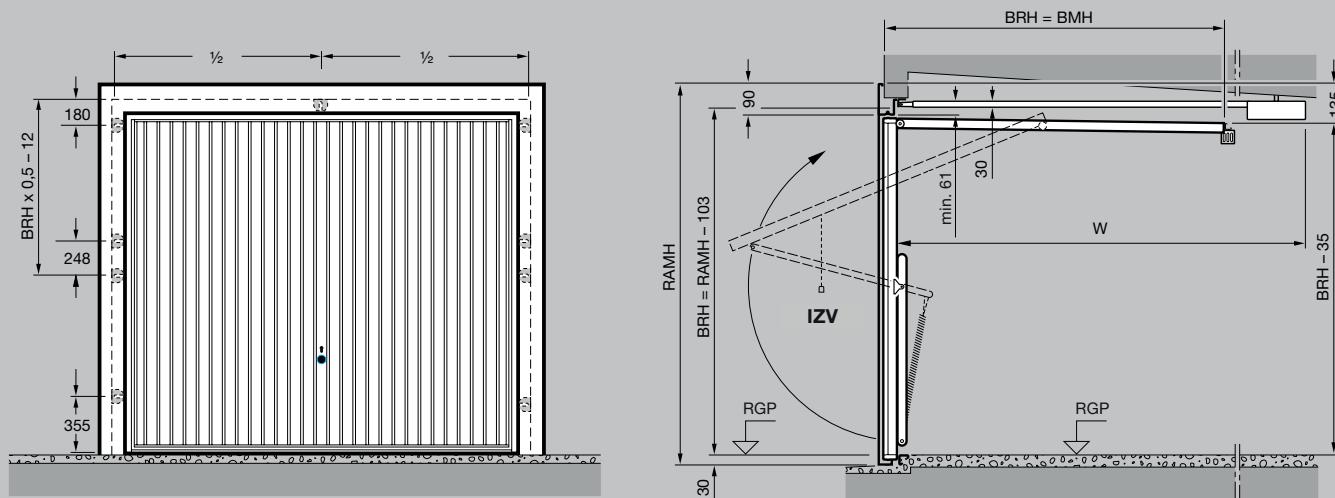

### Montaža učvršnicama

(min. dubina niše 75 mm)

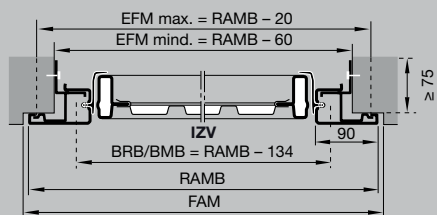

### Montaža učvršnicama s donji nosačem

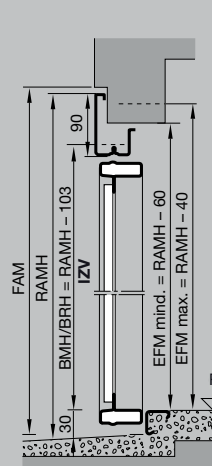

### Montaža učvršnicama bez donjeg nosača

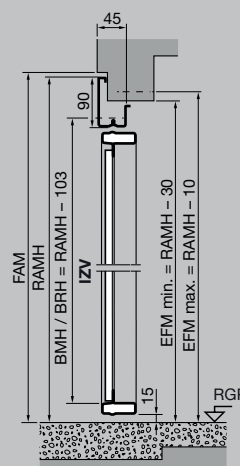

### Montaža stezaljkama bez donjeg nosača

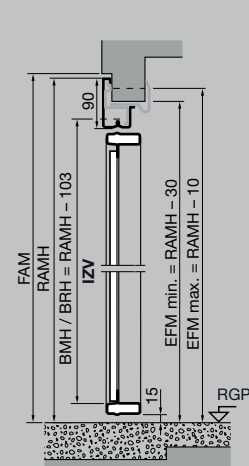

### Montaža stezaljkama

(dubina niše min. 50 mm, maks. 100 mm)

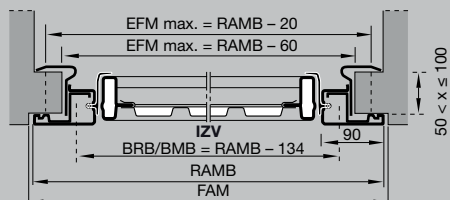

## Pokrajnja 1-krilna vrata s kutnim okvirom

Okomiti presjek vrata s donjim nosačem

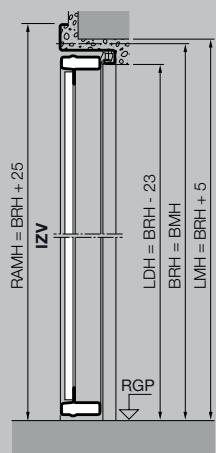

Horizontalni presjek

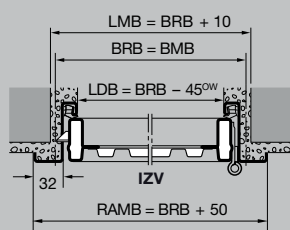

## Pokrajnja 2-krilna vrata s kutnim okvirom

Okomiti presjek vrata s donjim nosačem

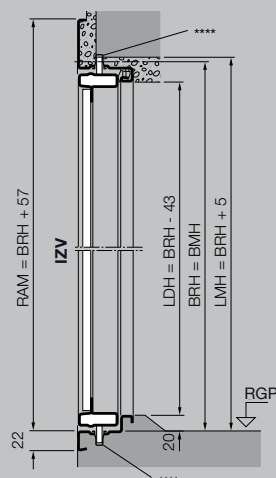

Horizontalni presjek

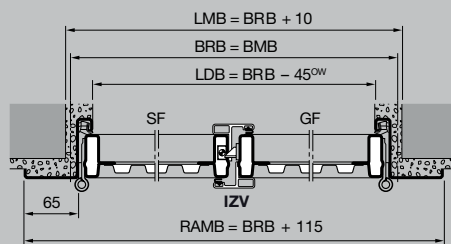

## Standardne veličine 1-krilnih bočnih vrata s kutnim okvirom

Mjera po narudžbi		Svijetla mjera zida		Svijetla mjera prolaza s donjim nosačem***		Visina kvake (cca.)
BRB	BRH	LMB	LMH	LDB	LDH	od RGP
875	1875	885	1880	830	1837	990
	2000	885	2005	830	1962	1050
	2125	885	2130	830	2087	1115
1000	2000	1010	2005	955	1962	1050
	2125	1010	2130	955	2087	1115

Posebne dimenzije i izvedbe na upit, maksimalni raspon veličina (BR): 1250 x 2375 mm.

Standardne dimenzije s čeličnim punjenjem i punjenje koje se ugrađuje na licu mjesta isporučuju se standardno za vanjske nosače. Moguća je jednostavna montaža i promjena montaže na unutarnje nosače. Motivi s drvenim punjenjem mogući su isključivo kod vanjskih nosača.

## Raspon veličina 2-krilnih pokrajnjih vrata s kutnim okvirom

**Širina (BRB)** 1300 do 2500 mm  
**Visina (BRH)** 1750 do 2250 mm

Isporuka je standardna za vanjski nosač i prolazno krilo desno, ukoliko želite unutarnji nosač odnosno postavljanje prolaznog krila lijevo, molimo Vas da to istaknete prilikom narudžbe!

## Tumačenja

BMB	Širina po narudžbi
BMH	Visina po narudžbi
BRB	Okrivna građevinska mjera širina
BRH	Okrivna građevinska mjera visina
LMB	Svijetla mjera zida širina
LMH	Svijetla mjera zida visina
RAMB	Vanjska mjera okvira širina
RAMH	Vanjska mjera okvira visina
LDB	Svijetla širina prolaza
LDH	Svijetla visina prolaza

Svijetla širina prolaza smanjuje se kod kuta otvaranja manjeg od 180°.

W	Ukupna duljina pogona ProMatic / SupraMatic
	3200 mm do visine vrata
	2500 mm
RGP	Rub gotovog poda
IZV	Izvana
OW	Kut otvaranja 180°
RSL	Zaštita od kiše
SF	Fiksno krilo
GF	Prohodno krilo

**Molimo obratite pažnju na sljedeće:**

- \* Ovisno o motivu vrata
- \*\* LDH za vrata bez donjeg nosača + 30 mm
- \*\*\* LDH za pokrajnja vrata bez donjeg nosača, 1-krilna + 15 mm, 2-krilna + 20mm
- \*\*\*\* u području U-kutne brave ostaviti otvor sa strane gradnje

## Varijante ugradnje pokrajnjih vrata

### Vanjski okov otvara se prema van

1-krilna



2-krilna



### Kod unutarnjeg nosača otvaranje je prema unutra

1-krilna

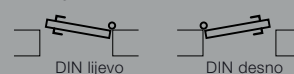

2-krilna

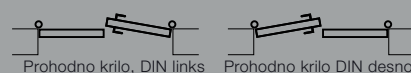

Kod vrata s unutarnjim nosačem potrebno je ukloniti donji kutnik odnosno transportni kutnik i voditi računa o odvodnji vode. Od vremenskih neprilika nezaštićena vrata potrebno je ugraditi s vanjskim nosačima.

## Pokrajnja vrata 1-krilna s blok okvirom od 65

Okomiti presjek vrata bez donjeg nosača

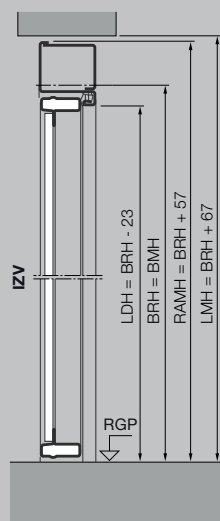

## Pokrajnja vrata 2-krilna s blok okvirom od 65

Okomiti presjek vrata s donjim nosačem

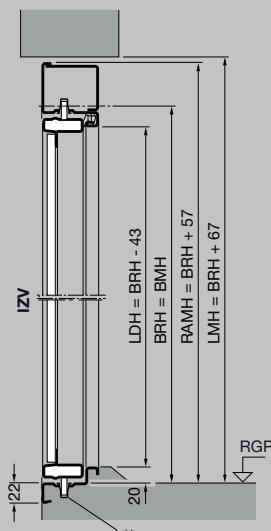

### Horizontalni presjek

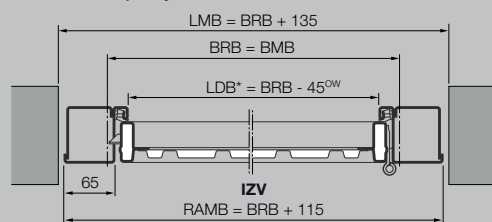

### Horizontalni presjek

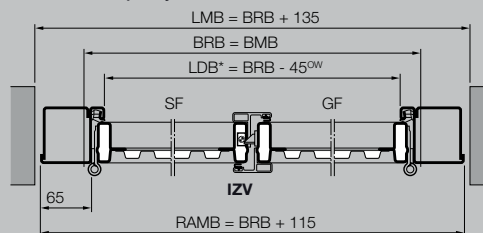

## Pokrajnja vrata 1-krilna s blok okvirom od 65

Mjera po narudžbi		Svijetla mjera zida		Svijetla mjera prolaza s donjim nosačem*		Visina kvake (cca.)
BRB	BRH	LMB	LMH	LDB	LDH	od RGP
875	1875	1010	1942	830	1837	990
	2000	1010	2067	830	1962	1050
	2125	1010	2192	830	2087	1115
1000	2000	1135	2067	955	1962	1050
	2125	1135	2192	955	2087	1115

Posebne dimenzije i izvedbe na upit, maksimalni raspon veličina (BR): 1250 × 2375 mm.

Standardne dimenzije s čeličnim punjenjem i punjenje koje se ugrađuje na licu mjesta isporučuju se standardno za vanjske nosače. Moguća je jednostavna montaža i promjena montaže na unutarnje nosače. Motivi s drvenim punjenjem mogući su isključivo kod vanjskih nosača.

## Raspon veličina 2-krilnih pokrajnjih vrata s blok okvirom od 65

**Širina (BRB)** 1300 do 2500 mm  
**Visina (BRH)** 1750 do 2250 mm

Isporuka je standardna za vanjski nosač i prolazno krilo desno, ukoliko želite unutarnji nosač odnosno postavljanje prolaznog krila lijevo, molimo Vas da to istaknete prilikom narudžbe!



## Pokrajnja vrata 1-krilna s blok okvirom od 32

Okomiti presjek vrata s donjim nosačem

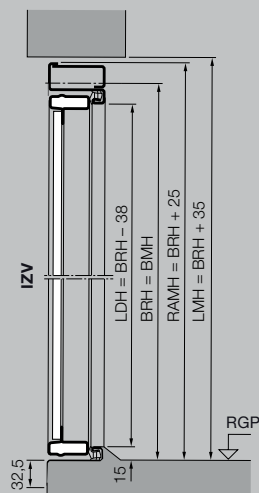

## 1-krilna pokrajnja vrata sa spojnim okvirom

Okomiti presjek vrata s donjim nosačem

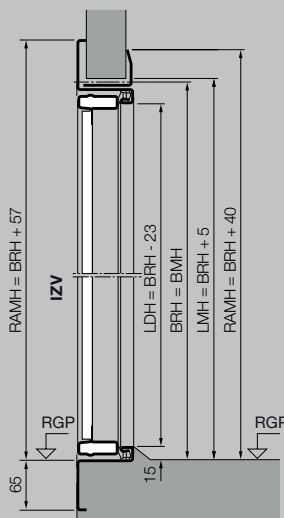

Horizontalni presjek

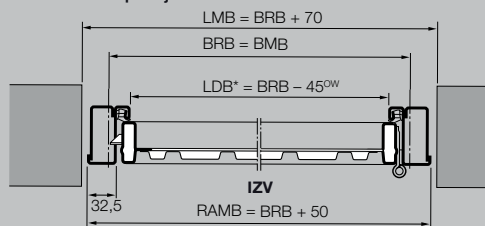

Horizontalni presjek

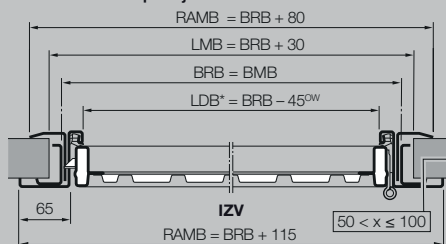

## Standardna veličina pokrajnjih vrata 1-krilna s blok / spojnim okvirom od 32

Mjera po narudžbi		Svijetla mjera zida		Svijetla mjera prolaza s donjim nosačem*		Visina kvake (cca.)
BRB	BRH	LMB	LMH	LDB	LDH	od RGP
875	1875	945	1910	830	1837	990
	2000	945	2035	830	1962	1050
	2125	945	2160	830	2087	1115
1000	2000	1070	2035	955	1962	1050
	2125	1070	2160	955	2087	1115

Posebne dimenzije i izvedbe na upit, maksimalni raspon veličina (BR): 1250 × 2375 mm.

Standardne dimenzije s čeličnim punjenjem i punjenje koje se ugrađuje na licu mjesta isporučuju se standardno za vanjske nosače. Moguća je jednostavna montaža i promjena montaže na unutarnje nosače. Motivi s drvenim punjenjem mogući su isključivo kod vanjskih nosača.

## Tumačenja

BMB	Širina po narudžbi
BMH	Visina po narudžbi
BRB	Okvirna građevinska mjera širina
BRH	Okvirna građevinska mjera visina
LMB	Svijetla mjera zida širina
LMH	Svijetla mjera zida visina
LDB	Svijetla širina prolaza
LDH	Svijetla visina prolaza
Svijetla širina prolaza smanjuje se kod kuta otvaranja manjeg od 180°.	
RGP	Rub gotovog poda
IZV	Izvana
OW	Kut otvaranja 180°
SF	Fiksno krilo
GF	Prohodno krilo

**Molimo obratite pažnju na sljedeće:**

- \* LDH za pokrajnja vrata bez donjeg nosača, 1-krilna +15 mm, 2-krilna +20 mm
- \*\* u području U-kutne brave ostaviti otvor sa strane gradnje

## Varijante ugradnje pokrajnjih vrata

**Vanjski kovč otvara se prema van**

1-krilna



2-krilna



**Kod unutarnjeg nosača otvaranje je prema unutra**

1-krilna

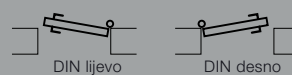

2-krilna



Kod vrata s unutarnjim nosačem potrebno je ukloniti donji kutnik odnosno transportni kutnik i voditi računa o odvodnji vode. Od vremenskih nepriklina nezaštićena vrata potrebno je ugraditi s vanjskim nosačima.



HORMANN

# Hörmann kvaliteta za novogradnju i renoviranje

S Hörmann proizvodima možete sve planirati. Pažljivo usklađena rješenja nude vrhunske i izrazito funkcionalne proizvode.

- **Garažna vrata**

Optimalno usklađena s Vašim osobnim arhitektonskim stilom: krilno podizna ili sekcijaska vrata od čelika ili drva.

- **Pogoni za kućna i garažna vrata**

Uživajte u vrhunskoj udobnosti i zaštiti od provale s Hörmann motorima za garažna i dvorišna vrata. Hörmann motore za vrata možete koristiti i iz udobnosti svoga doma.

- **Kućna vrata**

U našoj velikoj ponudi kućnih vrata naći ćete motiv vrata po Vašoj želji i za svaku priliku.

- **Čelična vrata**

Vrata za svaki dio kuće, od podruma do potkrovlja.

- **Dovratnici**

Program dovratnika za adaptaciju objekata i novogradnju.



Garažna vrata i motori



Kućna vrata Thermo65 / Thermo46



Čelična vrata

# Hörmann: Kvaliteta jednom zauvijek



Hörmann KG Amshausen, Njemačka



Hörmann KG Antriebstechnik, Njemačka



Hörmann KG Brandis, Njemačka



Hörmann KG Brockhagen, Njemačka



Hörmann KG Dissen, Njemačka



Hörmann KG Eckelhausen, Njemačka



Hörmann KG Freisen, Njemačka



Hörmann KG Ichtshausen, Njemačka



Hörmann KG Werne, Njemačka



Hörmann Alkmaar B.V., Nizozemska



Hörmann Legnica Sp. z o.o., Poljska



Hörmann Beijing, Kina



Hörmann Tianjin, Kina



Hörmann LLC, Montgomery IL, SAD



Hörmann Flexon LLC, Burgettstown PA, SAD



Shakti Hörmann Pvt. Ltd., Indija

Tvrtka Hörmann jedini je svjetski proizvođač koji nudi kompletan program svih osnovnih građevinskih proizvoda na jednom mjestu. Proizvodimo u visoko specijaliziranim tvornicama koristeći najnoviju tehnologiju proizvodnje. Rasprostranjena mreža trgovina i servisa diljem Europe, te u Sjedinjenim Državama i Aziji čini Hörmann Vašim jakim internacionalnim partnerom. Hörmann jednom zauvijek.

**GARAŽNA VRATA**  
**POGONI**  
**INDUSTRIJSKA VRATA**  
**PRETOVARNA TEHNIKA**  
**VRATA**  
**DOVRATNICI**